



9 - 10 НОЯБРЯ
2019 г.



ФЕДЕРАЦИЯ СПОРТИВНОЙ БОРЬБЫ НСО
УПРАВЛЕНИЕ ФИЗИЧЕСКОЙ КУЛЬТУРЫ И СПОРТА
МЭРИИ ГОРОДА НОВОСИБИРСКА



ХІІІ Всероссийский турнир **по греко-римской борьбе**

ЦЕНТР ДЕРЖАВЫ

ПОСВЯЩЕННЫЙ ПАМЯТИ БОРЦОВ И ТРЕНЕРОВ
НОВОСИБИРСКОЙ ОБЛАСТИ

ТОРЖЕСТВЕННОЕ ОТКРЫТИЕ ТУРНИРА - 9 НОЯБРЯ В 15.00



9 НОЯБРЯ | 10 НОЯБРЯ
10.00 - 20.00 | 10.00 - 14.00

Новосибирск
2019



СПОРТИВНЫЙ КОМПЛЕКС
ГАУ НСО «СШ САМБО»
ул. ФАБРИЧНАЯ, 17/4



ХIII Всероссийский турнир по греко-римской борьбе среди юношей 2003-2004, 2006-2007 г.р., посвященного памяти тренеров и борцов Новосибирской области "Центр Державы"



UNITED WORLD
WRESTLING

ПРОТОКОЛ

мандатной комиссии

08-10 ноября 2019 г. г. Новосибирск, с/к "НЦВСМ"

№ п/п	Территория/Организация	Весовые категории, (количество человек)															Всего		
		42	45	48 мл	48	51	55	60	65	71	80	92	110	110	110	110			
1	Алтайский край	1	1			3	1							1	3	2	2	4	18
2	Забайкальский край			1		2								2	1	1			8
3	Иркутская область	2	1	2	2	2	4	1	1	1	1	1	1	3	4	1	1	1	24
4	Кемеровская область	1	1	1	2	2	3	1	1	1	1	1	1	1	1	1	1		12
5	Красноярский край	1	1	1	2	2	5	4	4	4	4	4	4	5	4	4	3		32
6	Новосибирская область	2	3	9	8	4	12	17	21	17	8	5	6	21	17	8	5	6	112
7	Омская область			2	2	2	3	2	2	3	1	2	1	2	3	1	2	1	18
8	Республика Алтай	1			1	2		2	2										6
9	Республика Казахстан				2			1											3
10	Республика Кыргызстан	1		2	1					2									6
11	Республика Хакасия				1	1	1	1			1			1					4
12	Сахалинская область	1	1								1				1		1		5
13	Томская область	3			1	1	3	3	3	5	2	3	1	5	2	3	1	1	23
14	Хабаровский край													1	1	1			3
15	Республика Саха(Якутия)						1	2										1	4
	ВСЕГО:	13	8	18	20	23	33	34	41	36	22	16	14	41	36	22	16	14	278
	Из них: КМС	2			6	7	6	8	3	11	5	1	7	3	11	5	1	7	56
	1р	11	7	10	11	12	23	20	25	20	13	8	6	25	20	13	8	6	166
	2р		1	8	3	4	4	6	13	5	4	7	1	13	5	4	7	1	56

Главный судья соревнований,
судья Международной категории



В.А. Иванов
г. Новосибирск

Главный секретарь соревнований,
судья Международной категории

К.В. Прокопенко
г. Новосибирск

ФЕДЕРАЦИЯ СПОРТИВНОЙ БОРЬБЫ РОССИИ



ХIII ВСЕРОССИЙСКИЙ ТУРНИР ПО ГРЕКО-РИМСКОЙ БОРЬБЕ «ЦЕНТР ДЕРЖАВЫ» СРЕДИ ЮНОШЕЙ 2003-2004, 2006-2007 г.р.



СУДЕЙСКАЯ КОЛЛЕГИЯ

08-10 ноября 2019 г.

г. Новосибирск, с/к «СШ Самбо»

№	Фамилия Имя	Суд. кат.	Организация	Должность
1.	Иванов В.А.	МК	Новосибирск	Гл. судья
2.	Прокопенко К.В.	ВК	Новосибирск	Гл. секретарь
3.	Курилов А.Г.	ВК	Новосибирск	Руководитель ковра
4.	Никифоров А.В.	ВК	Новосибирск	Руководитель ковра
5.	Ерошкин О.Л.	ВК	Томск	Руководитель ковра
6.	Шардин А.В.	ВК	Новосибирск	Руководитель ковра
7.	Гузиенко Е.Г.	ВК	Новосибирск	Руководитель ковра
8.	Тарасов В.С.	1	Красноярск	Секретарь
9.	Шишков В.И.	ВК	Искитим	Судья
10.	Акмурзинов М.К.	ВК	Новосибирск	Судья
11.	Бердников И.А..	ВК	Томск	Судья
12.	Вороненко Е.Г.	1	Новосибирск	Судья
13.	Гудочкин М.А.	1	Новоалтайск	Судья
14.	Курдюков А.В.	1	Красноярск	Судья
15.	Емшанов А.Ф.	1	Новосибирск	Судья
16.	Чичинин В.Г.	1	Р. Хакасия	Судья
17.	Смирнов С.Г.	1	Якутск	Судья
18.	Бодунов Е.В.	1	Красноярск	Судья
19.	Волков С.И.	1	Новосибирск	Судья
20.	Абсалихов А.Ф.	1	Томск	Судья
21.	Топоев А.М.	1	Юрга	Судья
22.	Кулатаев Э.Б.	1	Новосибирск	Судья
23.	Салихов Р.Н.	1	Томск	Судья
24.	Болдырев Д.В.	1	Красноярск	Судья
25.	Назаров А.В.	1	Красноярск	Судья
26.	Иванов И.А.	1	Сахалин	Судья
27.	Томилин А.	1	Новосибирск	Судья
28.	Наумов В.Н.	1	Чита	Судья
29.	Абсалихов А.Ф.	1	Северск	Судья
30.	Епифанцев А.	1	Новосибирск	Судья
31.	Попенин О.	1	Новосибирск	Судья
32.	Кузнецов В.М.		Новосибирск	Жюри
33.	Соломко Н.П.	МК	Новосибирск	Жюри
34.	Горшков П.	1	Новосибирск	Информатор
35.	Бунеску К.А.		Новосибирск	Секретарь

Главный судья соревнований, судья МК *В.А. Иванов (Новосибирск)*

Главный секретарь соревнований, судья ВК *К.В. Прокопенко (Новосибирск)*





ПРИЗЁРЫ



ХIII Всероссийский турнир "Центр Державы" по греко-римской борьбе среди юношей 2003-2004 г.р., посвященный памяти тренеров и борцов Новосибирской области

08-10.11.2019 г.

г. Новосибирск "СШ Самбо"

вес	место	№	Ф. И. О.	ОРГАНИЗАЦИЯ	Г.Р	РАЗРЯД	Ф.И.О. Тренера
42кг							
42кг	1м	4	РАЗУМОВ Никита	Томск	2004	КМС	Воропаев
	2м	10	БАЙШОВ Кутман	Томск	2004	1	Бекмансуров СВ
	3м	3	МЕРЗЛИКИН Данил	Алтайский край, Новоалтайск	2005	1	Лебединский ВВ
	3м	11	КАРАБАЕВ Александр	Красноярск	2004	1	Болдырев ДВ, Пятков ИВ, Паневин ДН
	5м	1	БОЙКО Данил	Томск	2005	1	Алферов
5м	6	ТААЛАЙБЕК Ренат	Р. Кыргызстан, Бишкек	2004	1	Ушуров ФА	
45кг							
45кг	1м	4	АРТЫКБАЕВ Таалайбек	Красноярск	2003	1	Нестеров ИВ, Назаров АВ, Никитин ВЕ
	2м	7	ЛЕУХИН Степан	Новосибирск, Карелин-Фонд	2004	1	Кузнецов ВМ
	3м	3	ПЕЧАЕВ Сергей	Кемеровская обл., Ленинск-Кузнецкий	2004	1	Петров ИВ
	3м	8	ПАВЛОВ Артем	Алтайский край, Новоалтайск	2004	1	Гудочкин МА, Гудочкин АГ
	5м	2	ХРИПАНЦЕВ Кирилл	Новосибирск, ЦСБ-Водник	2005	1	Хандалов ФФ
5м	6	ЕВДОКИМОВ Иван	Новосибирская обл., Бердск	2004	1	Зареский АС	
48 кг мл							
48 кг мл	1м	8	ХАМЗАЕВ Ырыскелди	Р. Кыргызстан, Бишкек	2006	1	Ушуров ФА
	2м	13	ТОТРОВ Алан	Иркутская обл., Ангарск	2006	1	Гедров АВ, Куликов ЗА
	3м	3	КОЗЛОВ Егор	Новосибирск, ЦСБ-Водник	2006	2	Пинаев ВВ
	3м	15	ШАМШЕДИНОВ Сабит	Р. Кыргызстан, Бишкек	2006	1	Ушуров ФА
	5м	7	СЕМЕНОВ Никита	Новосибирская обл., Коченево	2007	1	Абдыкалилов АБ
5м	9	ШАФРАНСКИЙ Клим	Новосибирск, ЦСБ-Водник	2006	2	Пинаев ВВ	
48кг							
48кг	1м	20	ХАМИТОВ Ондасын	Р. Казахстан	2004	КМС	Еркемулы М, Жарболот М
	2м	8	ДЖУМАЕВ Фируз	Новосибирск, Сибиряки	2005	1	Козишников СА, Гарусов ЕВ
	3м	2	ОБОМУС.ЛИМОВ Жахонгирмирзо	Новосибирск, ЦСБ	2003	2	Марковский ВМ, Башкиров СЮ
	3м	19	НИГМАТОВ Даян	Омская обл., Москаленки	2004	КМС	Кашин АВ
	5м	7	МУКАНОВ Нурболат	Р. Казахстан	2004	КМС	Еркемулы М, Жарболот М
5м	11	ЧАПЛЫГИН Максим	Омская обл., Москаленки	2004	1	Кашин АВ	
51кг							
51кг	1м	5	АМИРОВ Алибек	Омская обл., Москаленки	2004	КМС	Кашин АВ
	2м	9	УКОЛОВ Павел	Иркутская обл., Братск	2004	КМС	Перикальский ДВ
	3м	4	МАЕР Александр	Омск	2005	КМС	Доминов АР, Калинин ВВ, Крикуха ЮЮ
	3м	17	МАТКАРИМОВ Мухаматазиз	Новосибирск, ЦСБ	2003	КМС	Марковский ВМ, Башкиров СЮ
	5м	7	ПЕТПЕНЕКОВ Виталий	Р. Алтай	2004	1	Бултаев БЮ
5м	13	ДОЛЖЕНКО Дмитрий	Алтайский край, Новоалтайск	2003	1	Гудочкин МА, Гудочкин АГ	
55кг							
55кг	1м	23	ЖАКЫПОВ Беркут	Новосибирск, ЦСБ	2003	КМС	Марковский ВМ, Башкиров СЮ
	2м	16	КОСТЫЛЕВ Никита	Новосибирская обл., Новосибирский район	2004	1	Гуц АА
	3м	6	ТАНГАЕВ Данил	Кемеровская обл.	2003	КМС	Головатский А
	3м	31	АБАШЯН Арам	Красноярск	2003	1	Пятков ИВ, Еприкин ГА, Болдырев ДВ
	5м	14	ОСИПОВ Вадим	Иркутская обл.	2004	1	0
5м	21	ТИШАКОВ Анатолий	Красноярск	2004	1	Покояков ВП, Курдюков АВ	
60кг							
60кг	1м	28	КАМЕЛОВ Елдос	Р. Казахстан	2003	КМС	0
	2м	12	ЕРМОЛОВИЧ Арсений	Новосибирск, Первомаец	2003	КМС	Татаринов ИВ, Казаков ВВ, Бекмансуров С
	3м	3	САМОЙЛОВ Лазарь	Р. Алтай	2004	КМС	Башпаков ВВ
	3м	23	СПИЦЫН Максим	Красноярский край, Железногорск	2003	КМС	Тарасов В
	5м	16	ЩЕКИН Артем	Красноярский край, Зеленогорск	2004	КМС	Патапкин СА, Болдунов ЕВ
5м	26	ЕЖОВ Дмитрий	Красноярск	2003	1	Нестеров ИВ, Назаров АВ, Никитин ВЕ	
65кг							
65кг	1м	4	ГАТИЛОВ Вячеслав	Красноярский край, Зеленогорск	2003	1	Болдунов ЕВ, Патапкин СА
	2м	33	ЗУДОВ Владимир	Иркутская обл., Братск	2004	КМС	Перикальский ДВ
	3м	16	ОГАНЕСЯН Грайр	Новосибирск, Первомаец	2004	1	Татаринов ИВ, Казаков ВВ, Ячменев СИ
	3м	21	БАРАНОВ Леонид	Новосибирск, Исток-Водник	2004	1	Михайловский ВВ
	5м	6	ЛЮ Артур	Хабаровский край	2003	1	Иванкин
5м	29	ОГИЛЬКО Дмитрий	Новосибирск, Сибиряки	2004	1	Козишников СА, Гарусов ЕВ	
71кг							
71кг	1м	20	САТАРОВ Сергей	Красноярский край, Зеленогорск	2003	КМС	Патапкин СА, Болдунов ЕВ
	2м	13	ЛЕПЕШЕВ Филипп	Омск	2003	КМС	Суворов СА
	3м	4	ВЬЮНОВ Дмитрий	Комсомольск на Амуре	2003	КМС	Таранда АВ
	3м	17	ЮДНОВ Глеб	Новосибирск, ЦСБ-Водник	2003	1	Пинаев ВВ
	5м	16	ЯКОВЛЕВ Николай	Новосибирск, ЦСБ-Водник	2003	КМС	Пинаев ВВ
5м	26	КЛОЧКОВ Дмитрий	Иркутская обл., Ангарск	2004	КМС	Гедров АВ, Куликов ЗА	
80кг							
80кг	1м	13	КРИКУХА Александр	Омск	2004	КМС	Чемоданов ВВ, Крикуха ЮЮ
	2м	4	САГАЙДАК Николай	Иркутская обл., Братск	2003	1	Бросов ВН
	3м	8	КАРЕЛИН Макар	Алтайский край	2003	2	АФ
	3м	17	ЯКОВЛЕВ Александр	Новосибирск, ЦСБ-Водник	2004	КМС	Пинаев ВВ
	5м	1	ПОЛОВНИКОВ Тимофей	Новосибирск, ЦСБ-Тигр	2003	2	Прокopenко КВ, Каложный МВ
5м	11	БЕРЕЗЮК Степан	Хабаровский край	2003	1	Иванкин ВВ	
92кг							
92кг	1м	6	ГАСАНОВ Ахмед	Красноярск	2003	2	Покояков ВП, Курдюков АВ
	2м	12	АНТОНОВ Егор	Новосибирск, Лидер-Сибиряки	2004	2	Пигарев ВВ
	3м	5	ОМАРОВ Сабир	Омск	2004	1	Сабутов РА, Кошкарбаев БК
	3м	9	ДЕМУРЧЯН Артур	Красноярск	2003	1	Ткачев АМ, Галшакиров РА, Романов ОГ
	5м	3	БЕЙШЕНАКУНОВ Арсен	Сахалинская обл.	2004	2	Иванов И.А.
5м	16	ГОЛОВКО Юрий	Кемеровская обл., Новокузнецк	2003	КМС	Кучинов АА, Буцкич АВ	
110кг							
110кг	1м	8	БАРЫШЕВ Семен	Новосибирск, Прогресс	2004	КМС	Курилов АГ, Никифоров АВ
	2м	4	МЕЛЕХОВ Александр	Новосибирск, Карелин-Фонд	2004	КМС	Кузнецов ВМ, Роденко ВВ
	3м	1	ПАНЕНКОВ Максим	Томская обл., Северск	2004	КМС	Ерошкин ОЛ
	3м	7	МАКОЛКИН Григорий	Новосибирск, Первомаец	2004	КМС	Татаринов ИВ, Казаков ВВ, Яковлев МИ
	5м	6	АНДРЕЕВ Леонид	Алтайский край, Новоалтайск	2005	1	Лебединский ВВ
5м	12	ЧЕРНИГОВСКИЙ Андрей	Иркутск, Иркутская обл.	2003	КМС	Мальцев ДИ	

Главный судья, судья ВК В.А. Иванов

Главный секретарь, судья ВК К.В.Прокopenко



ХIII Всероссийский турнир "Центр Державы" посвященный памяти борцов и тренеров Новосибирской области по греко-римской борьбе среди юношей 2003-2005 и 2006-2007 г.р. 08-10.11.2019 г. Новосибирск с/к "СПШ Самбо"

WEIGHT CLASS 42 KG

PP Pt	№	Qualification	Date of birth	The category	1/4-F	1/2-F	F-1-2
	1	БОЙКО Даниил Томск	2005	1	БОЙКО Даниил Томск	БОЙКО Даниил Томск	РАЗУМОВ Никита Томск
	2	ЗУБКОВ Владимир Иркутская обл.	2005	1	ЗУБКОВ Владимир Иркутская обл.		
	3	МЕРЗЛИКИН Данил Алтайский край, Новоалтайск	2005	1	МЕРЗЛИКИН Данил Алтайский край,		
5	4	РАЗУМОВ Никита Томск	2004	КМС	РАЗУМОВ Никита Томск	РАЗУМОВ Никита Томск	РАЗУМОВ Никита Томск
0	5	ВИЗГУШИН Алексей Новосибирск, Первомаец	2005	1	РАЗУМОВ Никита Томск		
4	6	ТААЛАЙБЕК Ренат Р. Кыргызстан, Бишкек	2004	1	ТААЛАЙБЕК Ренат Р. Кыргызстан, Бишкек		
0	7	АХМАДБЕК Артем Сахалинская обл.	2005	1			
3	8	СЕМУКОВ Евгений Новосибирск, Сибиряки	2005	1	СЕМУКОВ Евгений Новосибирск, Сибиряки		
1	9	БЕЛЕПЕВ Геннадий Р. Алтай	2003	1		ТААЛАЙБЕК Ренат Р. Кыргызстан, Бишкек	
3	10	БАЙЫШОВ Кутман Томск	2004	1	БАЙЫШОВ Кутман Томск	БАЙЫШОВ Кутман Томск	БАЙЫШОВ Кутман Томск
1	11	КАРАБАЕВ Александр Красноярск	2004	1			
0	12	ДАЛЕЦКИЙ Семен Кемеровская обл., Новокузнецк	2004	КМС	АМОНОВ Мехровар Иркутская обл., Ангарск		
4	13	АМОНОВ Мехровар Иркутская обл., Ангарск	2005	1	АМОНОВ Мехровар Иркутская обл., Ангарск		
0	5	ВИЗГУШИН Алексей Новосибирск, Первомаец	P1	P2	МЕРЗЛИКИН Данил Алтайский край,	МЕРЗЛИКИН Данил Алтайский край, Новоалтайск	
5	3	МЕРЗЛИКИН Данил Алтайский край, Новоалтайск	P1	P2	БОЙКО Даниил Томск		
0	5	КАРАБАЕВ Александр Красноярск	P1	P2	КАРАБАЕВ Александр Красноярск		
0	11	КАРАБАЕВ Александр Красноярск	P1	P2	КАРАБАЕВ Александр Красноярск		
0	13	АМОНОВ Мехровар Иркутская обл., Ангарск	P1	P2	АМОНОВ Мехровар Иркутская обл., Ангарск		

Consolation Matches

Losers of those who wrestled against the first finalist

0	3	МЕРЗЛИКИН Данил Алтайский край,	P1	P2
4	4	БОЙКО Даниил Томск	P1	P2
1	1	БОЙКО Даниил Томск	P1	P2
3	3	МЕРЗЛИКИН Данил Алтайский край, Новоалтайск	P1	P2

Losers of those who wrestled against the second

5	11	КАРАБАЕВ Александр Красноярск	P1	P2
4	6	КАРАБАЕВ Александр Красноярск	P1	P2
0	1	ТААЛАЙБЕК Ренат Р. Кыргызстан, Бишкек	P1	P2
0	5	ТААЛАЙБЕК Ренат Р. Кыргызстан, Бишкек	P1	P2

Bronze Medal



Главный судья, судья ВК В.А. Иванов

(Signature)

Главный секретарь, судья ВК К.В. Прокопенко

(Signature)

**ХIII Всероссийский турнир "Центр Державы"
 посвященный памяти борцов и тренеров Новосибирской области
 по греко-римской борьбе среди юношей 2003-2005 и 2006-2007 г.р.
 08-10.11.2019 г. Новосибирск с/к "СШ Самбо"**

WEIGHT CLASS 45 KG

1/4-F

PP P1	№	Wrestler	COUNTRY	Year of birth	The style
0	1	ДЖАФАРОВ Мурад Иркутская обл., Братск	2005	1	
5	2	ХРИПАНЦЕВ Кирилл Новосибирск, ЦСБ-Водник	2005	1	
0	3	НЕЧАЕВ Сергей Кемеровская обл., Ленинск-Кузнецкий	2004	1	
4	4	АРТЫКБАЕВ Таалайбек Красноярск	2003	1	
1	5	АХАТОВ Радик Сахалинская обл.	2004	2	
3	6	ЕВДОКИМОВ Иван Новосибирская обл., Бердск	2004	1	
5	7	ЛЕУХИН Стелан Новосибирск, Карелин-Фонд	2004	1	
0	8	ПАВЛОВ Артем Алтайский край, Новоалтайск	2004	1	

1/2-F

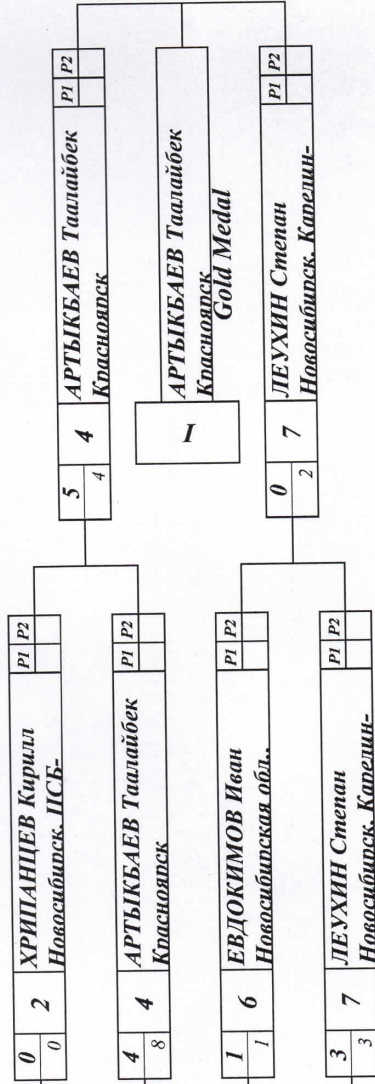

№ Wrestler COUNTRY

1	4	АРТЫКБАЕВ Таалайбек Красноярск
2	7	ЛЕУХИН Стелан Новосибирск, Карелин-Фонд
3	3	НЕЧАЕВ Сергей Кемеровская обл., Ленинск-Кузнецкий
3	8	ПАВЛОВ Артем Алтайский край, Новоалтайск
5	2	ХРИПАНЦЕВ Кирилл Новосибирск, ЦСБ-Водник
5	6	ЕВДОКИМОВ Иван Новосибирская обл., Бердск

Consolation Matches

Losers of those who wrestled against the first finalist

5	3	НЕЧАЕВ Сергей Кемеровская обл., Ленинск-Кузнецкий	P1	P2
9	0	ХРИПАНЦЕВ Кирилл Новосибирск, ЦСБ- Водник	P1	P2

Losers of those who wrestled against the second finalist

3	8	ПАВЛОВ Артем Алтайский край, Новоалтайск	P1	P2
7	1	ЕВДОКИМОВ Иван Новосибирская обл., Бердск	P1	P2



Главный судья, судья ВК В.А. Иванов

Главный секретарь, судья ВК К.В. Прокопенко

(Handwritten signature)

ХIII Всероссийский турнир "Центр Державы"
 посвященный памяти борцов и тренеров Новосибирской области
 по греко-римской борьбе среди юношей 2003-2005 и 2006-2007 г.р.
 08-10.11.2019 г. Новосибирск с/к "СПИ Самбо"

WEIGHT CLASS 48 KG

Qualification

PP P1	№	Wrestler COUNTRY	Year of Birth	Qualification
	1	ПЕРЫШКИН Аким Новосибирск, ЦСБ-Водник	2006	1
	2	НУРМАГОМЕДОВ Асхат Омск	2006	2
	3	КОЗЛОВ Егор Новосибирск, ЦСБ-Водник	2006	2
	4	РУДЫХ Евгений Иркутская обл., Ангарск	2006	2
	5	ПОНОМАРЕВ Павел Новосибирск, ЦСБ-Тигр	2006	2
	6	ОВЕЧКИН Богдан Новосибирская обл.,	2007	1
	7	СЕМЕНОВ Никита Новосибирская обл.,	2007	1
	8	ХАМЗАЕВ Ырыскелди Р. Кыргызстан, Бишкек	2006	1
	9	ШАФРАНСКИЙ Клим Новосибирск, ЦСБ-Водник	2006	2
	10	БАДОЯН Дэнис Новосибирск, ЦСБ-Водник	2007	1
	11	ХОЛТОБИН Михаил Новосибирск, ЦСБ-Водник	2007	1
	12	ИВАНЧЕНКО Михаил Красноярский край,	2006	1
	13	ТОТРОВ Алан Иркутская обл., Ангарск	2006	1
	14	ГУБАНОВ Алексей Забайкальский край	2006	1
4	15	ШАМШЕДИНОВ Сабит Р. Кыргызстан, Бишкек	2006	1
8	16	ДОЦЕНКО Никита Новосибирск, Карелин-Фонд	2007	2
0	17	ШАМШИДОВ Олжас Омск	2006	2
4	18	МАХАУРИН Умар Кемеровская обл	2006	2

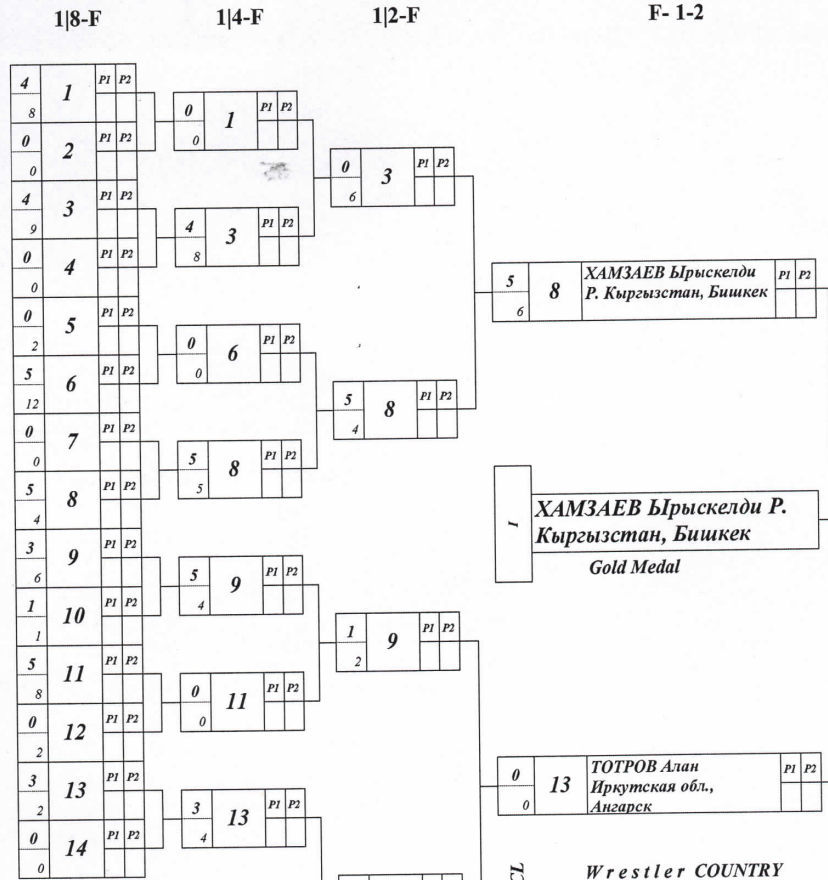

Wrestler COUNTRY

1	8	ХАМЗАЕВ Ырыскелди Р. Кыргызстан, Бишкек
2	13	ТОТРОВ Алан Иркутская обл., Ангарск
3	3	КОЗЛОВ Егор Новосибирск, ЦСБ-Водник
3	15	ШАМШЕДИНОВ Сабит Р. Кыргызстан, Бишкек
5	7	СЕМЕНОВ Никита
5	9	ШАФРАНСКИЙ Клим Новосибирск, ЦСБ-Водник

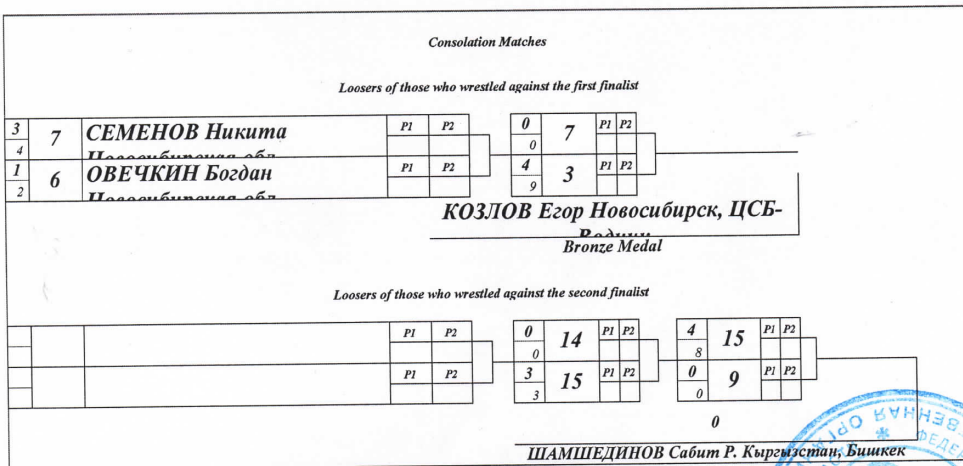

Главный судья, судья ВК В.А. Иванов

Главный секретарь, судья ВК К.В. Прокопенко



WEIGHT CLASS 48 KG

PP	№	Wrestler COUNTRY	Year of Birth	PP	PP
	1	ЗЕМЦОВ Вадим Красноярск	2005	2	
	2	ОБОМУСЛИМОВ Жахонгирмирзо Новосибирск, Сибиряки	2003	2	
	3	САЛИМОВ Рустам Красноярск	2005	1	
	4	ИВАННИКОВ Алексей Томск	2005	1	
	5	ОМУРАЛИЕВ Зрзат Р. Кыргызстан, Бишкек	2004	1	
	6	ЮНЧАКОВ Денис Р. Алтай	2004	КМС	
	7	МУКАНОВ Нурболат Р. Казахстан	2004	КМС	
	8	ДЖУМАЕВ Фируз Новосибирск, Сибиряки	2005	1	
	9	БАРИНОВ Семен Новосибирск, Карелин-Фонд	2005	1	
	10	МАДМАРОВ Асадбек Новосибирск, Сибиряки	2004	1	
	11	ЧАПЛЫГИН Максим Омская обл., Москаленки	2004	1	
	12	ЧИРЦЕВ Егор Иркутская обл., Братск	2005	1	
5	13	НОВИК Денис Новосибирск, ЦСБ	2004	КМС	
4	14	БАЖЕНКО Илья Новосибирск	2005	2	
3	15	ОГАНЕСЯН Нарек Новосибирск, Первомаец	2005	1	
1	16	КЛЕШНИН Игорь Иркутская обл., Братск	2004	КМС	
0	17	ЕВСЕГНЕЕВ Дмитрий Новосибирск, ЦСБ-Прогресс	2004	1	
5	18	ГЛАЗУН Иван Р. Хакасия	2004	1	
1	19	НИГМАТОВ Даян Омская обл., Москаленки	2004	КМС	
3	20	ХАМИТОВ Ондасын Р. Казахстан	2004	КМС	

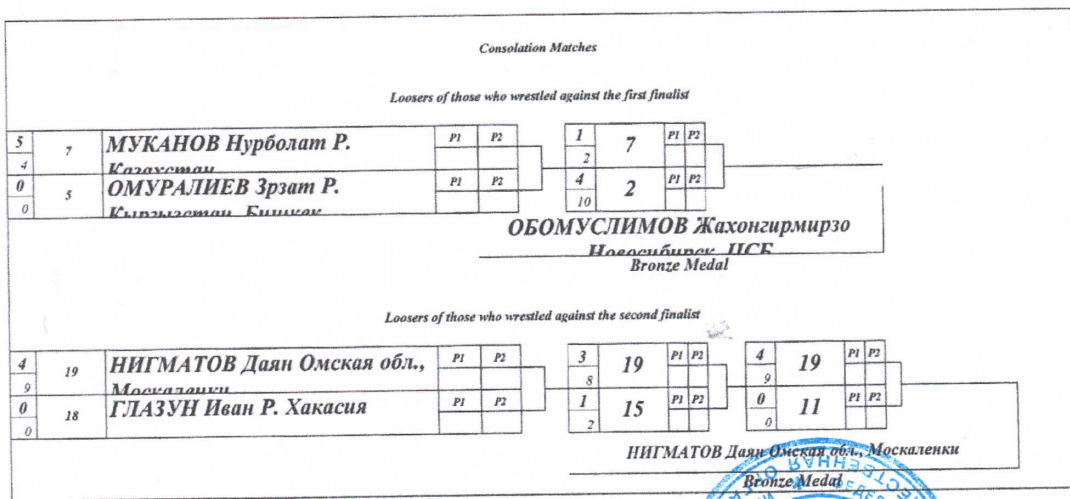
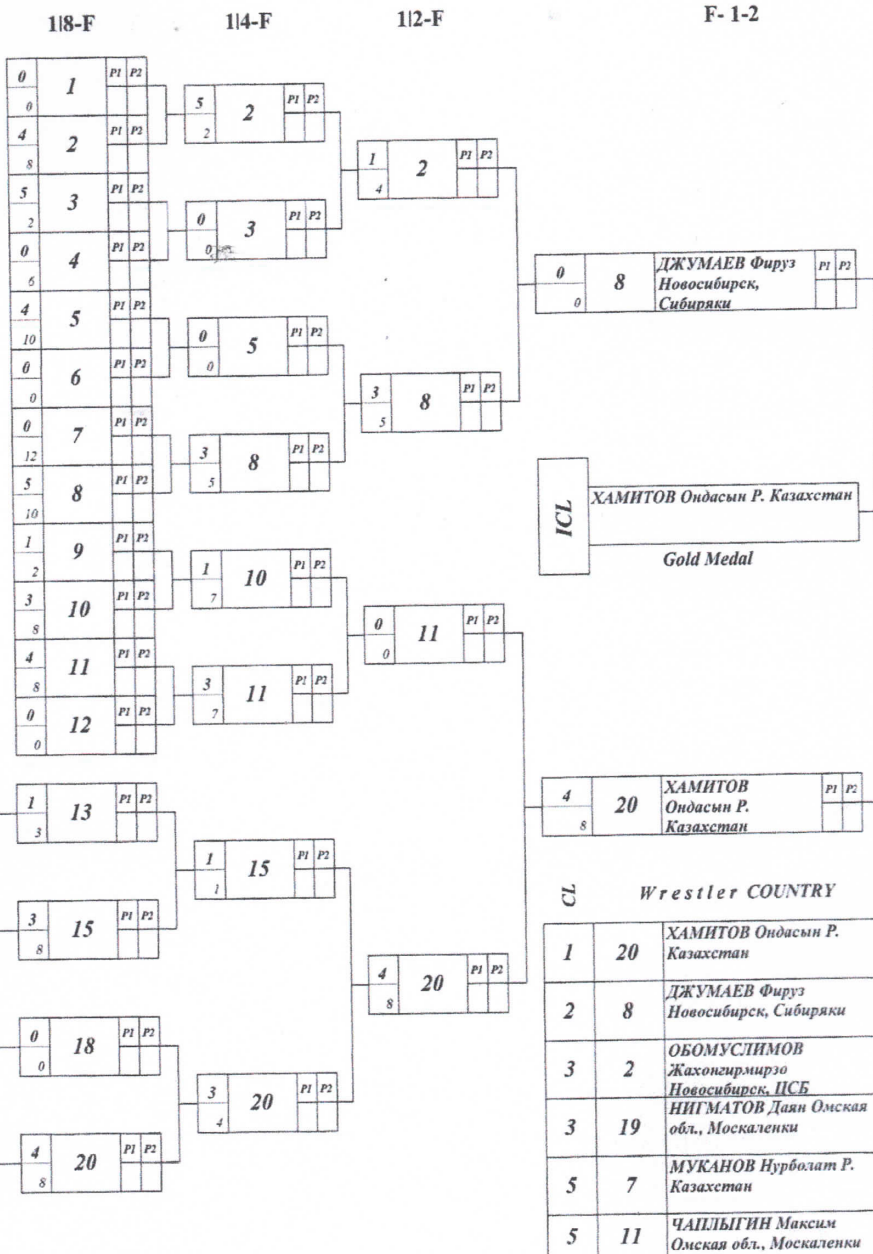

Главный судья, судья ВК В.А. Иванов

Главный секретарь, судья ВК К.В. Прокопенко

Handwritten signature



XIII Всероссийский турнир "Центр Державы"
 посвященный памяти борцов и тренеров Новосибирской области
 по греко-римской борьбе среди юношей 2003-2005 и 2006-2007 г.р.
 08-10.11.2019 г. Новосибирск с/к "СШ Самбо"

WEIGHT CLASS 51 KG
 Qualification

PP Pt	№	Wrestler COUNTRY	Year of Birth	Ranking
	1	ЛИСИН Роман Красноярский край, Миусинск	2005	1
	2	ТИПЧИГЕШЕВ Андриан Р. Хакасия	2003	2
	3	ГНЕЗДИЛОВ Иван Омск	2004	КМС
	4	МАЕР Александр Омск	2005	КМС
	5	АМИРОВ Алибек Омская обл., Москаленки	2004	КМС
	6	БЕЛЕШЕВ Эрелдей Р. Алтай	2004	1
	7	ПЕТПЕНЕКОВ Виталий Р. Алтай	2004	1
	8	ШМЕНДЕЛЕВ Иван Новосибирск, ЦСБ-Водник	2004	1
	9	УКОЛОВ Павел Иркутская обл., Братск	2004	КМС
4 9 0	10	АРТУШЕВ Айян Кемеровская обл., Новокузнецк	2003	КМС
0	11	МАКСИМИВ Михаил Томск	2003	2
1 4	12	БАРАХТЕНКО Андрей Иркутская обл., Братск	2004	1
3 9	13	ДОЛЖЕНКО Дмитрий Алтайский край, Новоалтайск	2003	1
1 3	14	ВЕСНИН Сергей Алтайский край, Новоалтайск	2003	1
3 5	15	КУЛДАШЕВ Хожиақбар Красноярск	2004	1
1 3	16	ПИНИГИН Артур Якутск	2004	2
4 11 0	17	МАТКАРИМОВ Мухаматазиз Новосибирск, ЦСБ	2003	КМС
0	18	УРУНОВ Умар Новосибирск, Спутник	2005	2
4 8	19	ЛОБАНОВ Андрей Алтайский край	2004	КМС
1 1	20	ТОПОЕВ Андрей Кемеровская обл., Юрга	2004	1
3 2	21	ГОРЛАЧЕВ Артем Забайкальский край	2003	1
4 8 0	22	БАДРАГАН Иван Забайкальский край	2003	1
0	23	КУНГУРЦЕВ Данил Новосибирск, ЦСБ-Водник	2005	1

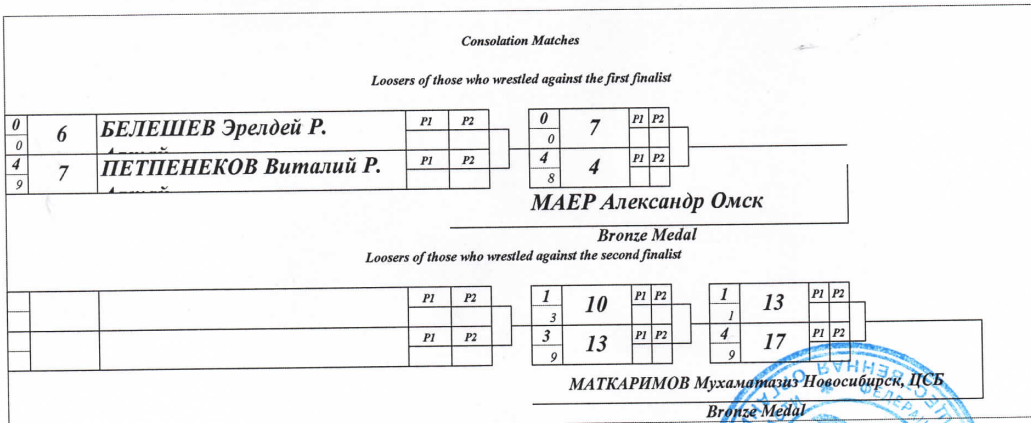
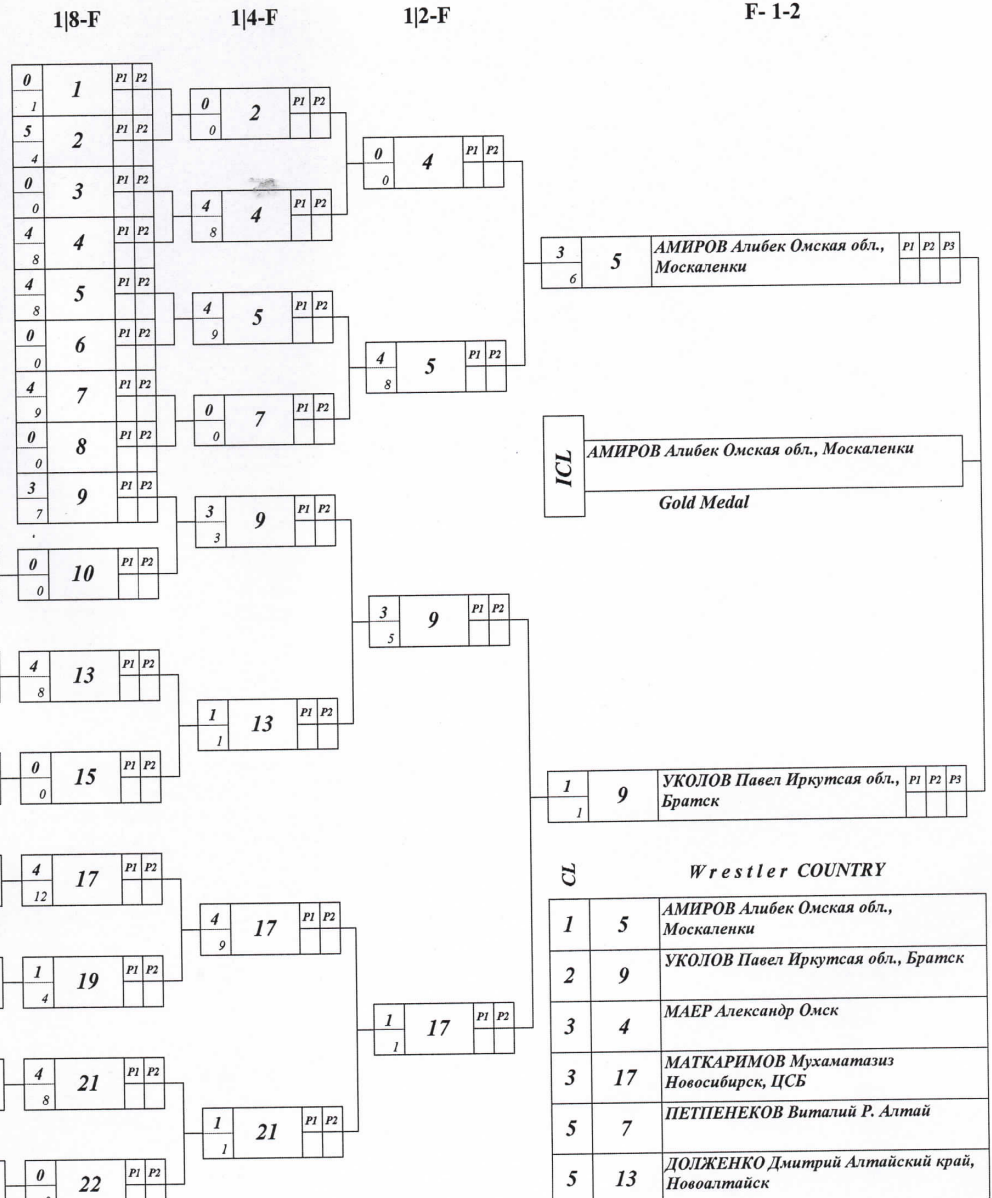

WEIGHT CLASS 55 KG

PP	№	Wrestler COUNTRY	Year of Birth	Club
1	1	СУХИХ Александр Иркутская обл., Братск	2004	КМС
2	2	БАЛАКИН Ян Новосибирск, Первомаец	2004	1
3	3	ЛЫСОВ Кирилл Томская обл., Северск	2003	КМС
4	4	ШИРИНОВ Эльмин Красноярск	2003	1
5	5	ХАНЛАЕВ Мухаммед Новосибирск, Карелин-Фонд	2004	1
6	6	ТАНГАЕВ Данил Кемеровская обл.	2003	КМС
7	7	АШУРАЛИЕВ Дирбек Новосибирск, ЦСБ-Новосибирец	2005	1
8	8	АРГЕНСКИЙ Александр Новосибирская обл., Бердск	2003	1
9	9	АСМАТУЛАЕВ Иминжан Р. Кыргызстан, Бишкек	2004	1
10	10	ДРОЗДЕЦКИЙ Влад Новосибирск, ЦСБ	2003	1
11	11	ТРЕСЦОВ Роман Иркутская обл., Братск	2005	1
12	12	ЮРЬШЕВ Владимир Иркутская обл.	2005	1
13	13	КАРАСОВ Иван Кемеровская обл., Новокузнецк	2003	КМС
14	14	ОСИПОВ Вадим Иркутская обл.	2004	1
15	15	ВАСИЛЬЕВ Иван Красноярский край, Минусинск	2004	1
16	16	КОСТЫЛЕВ Никита Новосибирская обл., Искитимский район	2004	1
17	17	ШЕСТКОВ Олег Новосибирск, ЦСБ-Водник	2005	2
18	18	ФИЛЬШИН Александр Р. Хакасия	2003	2
19	19	ЗОЛОТОВЕВ Михаил Красноярск	2003	1
20	20	ШЕЛЕХОВ Александр Новосибирск, Первомаец	2003	2
21	21	ТИШАКОВ Анатолий Красноярск	2004	1
22	22	АТОЯН Мраз Новосибирск, ЦСБ	2004	1
23	23	ЖАКЪПОВ Беркут Новосибирск, ЦСБ	2003	КМС
24	24	МАРТИРОСЯН Арсен Алтайский край, Новоалтайск	2003	1
25	25	КАЛГАНОВ Данил Новосибирск, ЦСБ-Тигр	2004	2
26	26	СТЕПАНОВ Родион Якутия	2003	1
27	27	ШАМШЕДИНОВ Нурмухамед Р. Кыргызстан, Бишкек	2003	1
28	28	УСТИНОВ Федор Якутия	2004	1
29	29	ЛЫСОВ Данила Томская обл., Северск	2003	КМС
30	30	МИРПУЛАТОВ Руслан Томск	2005	1
31	31	АБАШЯН Арам Красноярск	2003	1
32	32	ЧУЕВ Александр Новосибирск, ЦСБ-Прогресс	2005	1
33	33	СТЫВКО Егор Кемеровская обл.	2004	1

<p>I 16-F</p> <table border="1"> <tr><td>1</td><td>1</td><td>P1</td><td>P2</td></tr> <tr><td>3</td><td></td><td></td><td></td></tr> <tr><td>4</td><td>2</td><td>P1</td><td>P2</td></tr> <tr><td>12</td><td></td><td></td><td></td></tr> <tr><td>1</td><td>3</td><td>P1</td><td>P2</td></tr> <tr><td>1</td><td></td><td></td><td></td></tr> <tr><td>4</td><td>4</td><td>P1</td><td>P2</td></tr> <tr><td>10</td><td></td><td></td><td></td></tr> <tr><td>0</td><td>5</td><td>P1</td><td>P2</td></tr> <tr><td>0</td><td></td><td></td><td></td></tr> <tr><td>4</td><td>6</td><td>P1</td><td>P2</td></tr> <tr><td>9</td><td></td><td></td><td></td></tr> <tr><td>0</td><td>7</td><td>P1</td><td>P2</td></tr> <tr><td>4</td><td></td><td></td><td></td></tr> <tr><td>5</td><td>8</td><td>P1</td><td>P2</td></tr> <tr><td>12</td><td></td><td></td><td></td></tr> <tr><td>1</td><td>9</td><td>P1</td><td>P2</td></tr> <tr><td>5</td><td></td><td></td><td></td></tr> <tr><td>3</td><td>10</td><td>P1</td><td>P2</td></tr> <tr><td>5</td><td></td><td></td><td></td></tr> <tr><td>0</td><td>11</td><td>P1</td><td>P2</td></tr> <tr><td>0</td><td></td><td></td><td></td></tr> <tr><td>4</td><td>12</td><td>P1</td><td>P2</td></tr> <tr><td>8</td><td></td><td></td><td></td></tr> <tr><td>0</td><td>13</td><td>P1</td><td>P2</td></tr> <tr><td>0</td><td></td><td></td><td></td></tr> <tr><td>4</td><td>14</td><td>P1</td><td>P2</td></tr> <tr><td>10</td><td></td><td></td><td></td></tr> <tr><td>0</td><td>15</td><td>P1</td><td>P2</td></tr> <tr><td>0</td><td></td><td></td><td></td></tr> <tr><td>4</td><td>16</td><td>P1</td><td>P2</td></tr> <tr><td>9</td><td></td><td></td><td></td></tr> <tr><td>5</td><td>17</td><td>P1</td><td>P2</td></tr> <tr><td>10</td><td></td><td></td><td></td></tr> <tr><td>0</td><td>18</td><td>P1</td><td>P2</td></tr> <tr><td>1</td><td></td><td></td><td></td></tr> <tr><td>3</td><td>19</td><td>P1</td><td>P2</td></tr> <tr><td>9</td><td></td><td></td><td></td></tr> <tr><td>1</td><td>20</td><td>P1</td><td>P2</td></tr> <tr><td>7</td><td></td><td></td><td></td></tr> <tr><td>4</td><td>21</td><td>P1</td><td>P2</td></tr> <tr><td>8</td><td></td><td></td><td></td></tr> <tr><td>0</td><td>22</td><td>P1</td><td>P2</td></tr> <tr><td>0</td><td></td><td></td><td></td></tr> <tr><td>4</td><td>23</td><td>P1</td><td>P2</td></tr> <tr><td>10</td><td></td><td></td><td></td></tr> <tr><td>1</td><td>24</td><td>P1</td><td>P2</td></tr> <tr><td>2</td><td></td><td></td><td></td></tr> <tr><td>0</td><td>25</td><td>P1</td><td>P2</td></tr> <tr><td>0</td><td></td><td></td><td></td></tr> <tr><td>4</td><td>26</td><td>P1</td><td>P2</td></tr> <tr><td>8</td><td></td><td></td><td></td></tr> <tr><td>3</td><td>27</td><td>P1</td><td>P2</td></tr> <tr><td>4</td><td></td><td></td><td></td></tr> <tr><td>1</td><td>28</td><td>P1</td><td>P2</td></tr> <tr><td>1</td><td></td><td></td><td></td></tr> <tr><td>4</td><td>29</td><td>P1</td><td>P2</td></tr> <tr><td>9</td><td></td><td></td><td></td></tr> <tr><td>0</td><td>30</td><td>P1</td><td>P2</td></tr> <tr><td>0</td><td></td><td></td><td></td></tr> <tr><td>4</td><td>31</td><td>P1</td><td>P2</td></tr> <tr><td>8</td><td></td><td></td><td></td></tr> <tr><td>0</td><td>33</td><td>P1</td><td>P2</td></tr> <tr><td>0</td><td></td><td></td><td></td></tr> </table>	1	1	P1	P2	3				4	2	P1	P2	12				1	3	P1	P2	1				4	4	P1	P2	10				0	5	P1	P2	0				4	6	P1	P2	9				0	7	P1	P2	4				5	8	P1	P2	12				1	9	P1	P2	5				3	10	P1	P2	5				0	11	P1	P2	0				4	12	P1	P2	8				0	13	P1	P2	0				4	14	P1	P2	10				0	15	P1	P2	0				4	16	P1	P2	9				5	17	P1	P2	10				0	18	P1	P2	1				3	19	P1	P2	9				1	20	P1	P2	7				4	21	P1	P2	8				0	22	P1	P2	0				4	23	P1	P2	10				1	24	P1	P2	2				0	25	P1	P2	0				4	26	P1	P2	8				3	27	P1	P2	4				1	28	P1	P2	1				4	29	P1	P2	9				0	30	P1	P2	0				4	31	P1	P2	8				0	33	P1	P2	0				<p>I 8-F</p> <table border="1"> <tr><td>0</td><td>2</td><td>P1</td><td>P2</td></tr> <tr><td>0</td><td></td><td></td><td></td></tr> <tr><td>4</td><td>4</td><td>P1</td><td>P2</td></tr> <tr><td>9</td><td></td><td></td><td></td></tr> <tr><td>5</td><td>6</td><td>P1</td><td>P2</td></tr> <tr><td>10</td><td></td><td></td><td></td></tr> <tr><td>0</td><td>8</td><td>P1</td><td>P2</td></tr> <tr><td>0</td><td></td><td></td><td></td></tr> <tr><td>4</td><td>10</td><td>P1</td><td>P2</td></tr> <tr><td>8</td><td></td><td></td><td></td></tr> <tr><td>0</td><td>12</td><td>P1</td><td>P2</td></tr> <tr><td>0</td><td></td><td></td><td></td></tr> <tr><td>0</td><td>14</td><td>P1</td><td>P2</td></tr> <tr><td>0</td><td></td><td></td><td></td></tr> <tr><td>4</td><td>16</td><td>P1</td><td>P2</td></tr> <tr><td>8</td><td></td><td></td><td></td></tr> <tr><td>5</td><td>17</td><td>P1</td><td>P2</td></tr> <tr><td>5</td><td></td><td></td><td></td></tr> <tr><td>0</td><td>19</td><td>P1</td><td>P2</td></tr> <tr><td>0</td><td></td><td></td><td></td></tr> <tr><td>0</td><td>21</td><td>P1</td><td>P2</td></tr> <tr><td>0</td><td></td><td></td><td></td></tr> <tr><td>3</td><td>23</td><td>P1</td><td>P2</td></tr> <tr><td>7</td><td></td><td></td><td></td></tr> <tr><td>1</td><td>26</td><td>P1</td><td>P2</td></tr> <tr><td>8</td><td></td><td></td><td></td></tr> <tr><td>3</td><td>27</td><td>P1</td><td>P2</td></tr> <tr><td>13</td><td></td><td></td><td></td></tr> <tr><td>0</td><td>29</td><td>P1</td><td>P2</td></tr> <tr><td>0</td><td></td><td></td><td></td></tr> <tr><td>4</td><td>31</td><td>P1</td><td>P2</td></tr> <tr><td>8</td><td></td><td></td><td></td></tr> </table>	0	2	P1	P2	0				4	4	P1	P2	9				5	6	P1	P2	10				0	8	P1	P2	0				4	10	P1	P2	8				0	12	P1	P2	0				0	14	P1	P2	0				4	16	P1	P2	8				5	17	P1	P2	5				0	19	P1	P2	0				0	21	P1	P2	0				3	23	P1	P2	7				1	26	P1	P2	8				3	27	P1	P2	13				0	29	P1	P2	0				4	31	P1	P2	8				<p>I 4-F</p> <table border="1"> <tr><td>0</td><td>4</td><td>P1</td><td>P2</td></tr> <tr><td>2</td><td></td><td></td><td></td></tr> <tr><td>5</td><td>6</td><td>P1</td><td>P2</td></tr> <tr><td>8</td><td></td><td></td><td></td></tr> <tr><td>0</td><td>10</td><td>P1</td><td>P2</td></tr> <tr><td>0</td><td></td><td></td><td></td></tr> <tr><td>4</td><td>16</td><td>P1</td><td>P2</td></tr> <tr><td>8</td><td></td><td></td><td></td></tr> <tr><td>0</td><td>17</td><td>P1</td><td>P2</td></tr> <tr><td>0</td><td></td><td></td><td></td></tr> <tr><td>4</td><td>23</td><td>P1</td><td>P2</td></tr> <tr><td>8</td><td></td><td></td><td></td></tr> <tr><td>0</td><td>27</td><td>P1</td><td>P2</td></tr> <tr><td>0</td><td></td><td></td><td></td></tr> <tr><td>3</td><td>31</td><td>P1</td><td>P2</td></tr> <tr><td>3</td><td></td><td></td><td></td></tr> </table>	0	4	P1	P2	2				5	6	P1	P2	8				0	10	P1	P2	0				4	16	P1	P2	8				0	17	P1	P2	0				4	23	P1	P2	8				0	27	P1	P2	0				3	31	P1	P2	3				<p>I 2-F</p> <table border="1"> <tr><td>1</td><td>6</td><td>P1</td><td>P2</td></tr> <tr><td>2</td><td></td><td></td><td></td></tr> <tr><td>3</td><td>16</td><td>P1</td><td>P2</td></tr> <tr><td>7</td><td></td><td></td><td></td></tr> <tr><td>5</td><td>23</td><td>P1</td><td>P2</td></tr> <tr><td>10</td><td></td><td></td><td></td></tr> <tr><td>0</td><td>31</td><td>P1</td><td>P2</td></tr> <tr><td>0</td><td></td><td></td><td></td></tr> </table>	1	6	P1	P2	2				3	16	P1	P2	7				5	23	P1	P2	10				0	31	P1	P2	0				<p>F-1-2</p> <table border="1"> <tr><td>0</td><td>16</td><td>P1</td><td>P2</td></tr> <tr><td>0</td><td></td><td></td><td></td></tr> <tr><td>4</td><td>23</td><td>P1</td><td>P2</td></tr> <tr><td>8</td><td></td><td></td><td></td></tr> </table>	0	16	P1	P2	0				4	23	P1	P2	8			
1	1	P1	P2																																																																																																																																																																																																																																																																																																																																																																																																																																																																																																																	
3																																																																																																																																																																																																																																																																																																																																																																																																																																																																																																																				
4	2	P1	P2																																																																																																																																																																																																																																																																																																																																																																																																																																																																																																																	
12																																																																																																																																																																																																																																																																																																																																																																																																																																																																																																																				
1	3	P1	P2																																																																																																																																																																																																																																																																																																																																																																																																																																																																																																																	
1																																																																																																																																																																																																																																																																																																																																																																																																																																																																																																																				
4	4	P1	P2																																																																																																																																																																																																																																																																																																																																																																																																																																																																																																																	
10																																																																																																																																																																																																																																																																																																																																																																																																																																																																																																																				
0	5	P1	P2																																																																																																																																																																																																																																																																																																																																																																																																																																																																																																																	
0																																																																																																																																																																																																																																																																																																																																																																																																																																																																																																																				
4	6	P1	P2																																																																																																																																																																																																																																																																																																																																																																																																																																																																																																																	
9																																																																																																																																																																																																																																																																																																																																																																																																																																																																																																																				
0	7	P1	P2																																																																																																																																																																																																																																																																																																																																																																																																																																																																																																																	
4																																																																																																																																																																																																																																																																																																																																																																																																																																																																																																																				
5	8	P1	P2																																																																																																																																																																																																																																																																																																																																																																																																																																																																																																																	
12																																																																																																																																																																																																																																																																																																																																																																																																																																																																																																																				
1	9	P1	P2																																																																																																																																																																																																																																																																																																																																																																																																																																																																																																																	
5																																																																																																																																																																																																																																																																																																																																																																																																																																																																																																																				
3	10	P1	P2																																																																																																																																																																																																																																																																																																																																																																																																																																																																																																																	
5																																																																																																																																																																																																																																																																																																																																																																																																																																																																																																																				
0	11	P1	P2																																																																																																																																																																																																																																																																																																																																																																																																																																																																																																																	
0																																																																																																																																																																																																																																																																																																																																																																																																																																																																																																																				
4	12	P1	P2																																																																																																																																																																																																																																																																																																																																																																																																																																																																																																																	
8																																																																																																																																																																																																																																																																																																																																																																																																																																																																																																																				
0	13	P1	P2																																																																																																																																																																																																																																																																																																																																																																																																																																																																																																																	
0																																																																																																																																																																																																																																																																																																																																																																																																																																																																																																																				
4	14	P1	P2																																																																																																																																																																																																																																																																																																																																																																																																																																																																																																																	
10																																																																																																																																																																																																																																																																																																																																																																																																																																																																																																																				
0	15	P1	P2																																																																																																																																																																																																																																																																																																																																																																																																																																																																																																																	
0																																																																																																																																																																																																																																																																																																																																																																																																																																																																																																																				
4	16	P1	P2																																																																																																																																																																																																																																																																																																																																																																																																																																																																																																																	
9																																																																																																																																																																																																																																																																																																																																																																																																																																																																																																																				
5	17	P1	P2																																																																																																																																																																																																																																																																																																																																																																																																																																																																																																																	
10																																																																																																																																																																																																																																																																																																																																																																																																																																																																																																																				
0	18	P1	P2																																																																																																																																																																																																																																																																																																																																																																																																																																																																																																																	
1																																																																																																																																																																																																																																																																																																																																																																																																																																																																																																																				
3	19	P1	P2																																																																																																																																																																																																																																																																																																																																																																																																																																																																																																																	
9																																																																																																																																																																																																																																																																																																																																																																																																																																																																																																																				
1	20	P1	P2																																																																																																																																																																																																																																																																																																																																																																																																																																																																																																																	
7																																																																																																																																																																																																																																																																																																																																																																																																																																																																																																																				
4	21	P1	P2																																																																																																																																																																																																																																																																																																																																																																																																																																																																																																																	
8																																																																																																																																																																																																																																																																																																																																																																																																																																																																																																																				
0	22	P1	P2																																																																																																																																																																																																																																																																																																																																																																																																																																																																																																																	
0																																																																																																																																																																																																																																																																																																																																																																																																																																																																																																																				
4	23	P1	P2																																																																																																																																																																																																																																																																																																																																																																																																																																																																																																																	
10																																																																																																																																																																																																																																																																																																																																																																																																																																																																																																																				
1	24	P1	P2																																																																																																																																																																																																																																																																																																																																																																																																																																																																																																																	
2																																																																																																																																																																																																																																																																																																																																																																																																																																																																																																																				
0	25	P1	P2																																																																																																																																																																																																																																																																																																																																																																																																																																																																																																																	
0																																																																																																																																																																																																																																																																																																																																																																																																																																																																																																																				
4	26	P1	P2																																																																																																																																																																																																																																																																																																																																																																																																																																																																																																																	
8																																																																																																																																																																																																																																																																																																																																																																																																																																																																																																																				
3	27	P1	P2																																																																																																																																																																																																																																																																																																																																																																																																																																																																																																																	
4																																																																																																																																																																																																																																																																																																																																																																																																																																																																																																																				
1	28	P1	P2																																																																																																																																																																																																																																																																																																																																																																																																																																																																																																																	
1																																																																																																																																																																																																																																																																																																																																																																																																																																																																																																																				
4	29	P1	P2																																																																																																																																																																																																																																																																																																																																																																																																																																																																																																																	
9																																																																																																																																																																																																																																																																																																																																																																																																																																																																																																																				
0	30	P1	P2																																																																																																																																																																																																																																																																																																																																																																																																																																																																																																																	
0																																																																																																																																																																																																																																																																																																																																																																																																																																																																																																																				
4	31	P1	P2																																																																																																																																																																																																																																																																																																																																																																																																																																																																																																																	
8																																																																																																																																																																																																																																																																																																																																																																																																																																																																																																																				
0	33	P1	P2																																																																																																																																																																																																																																																																																																																																																																																																																																																																																																																	
0																																																																																																																																																																																																																																																																																																																																																																																																																																																																																																																				
0	2	P1	P2																																																																																																																																																																																																																																																																																																																																																																																																																																																																																																																	
0																																																																																																																																																																																																																																																																																																																																																																																																																																																																																																																				
4	4	P1	P2																																																																																																																																																																																																																																																																																																																																																																																																																																																																																																																	
9																																																																																																																																																																																																																																																																																																																																																																																																																																																																																																																				
5	6	P1	P2																																																																																																																																																																																																																																																																																																																																																																																																																																																																																																																	
10																																																																																																																																																																																																																																																																																																																																																																																																																																																																																																																				
0	8	P1	P2																																																																																																																																																																																																																																																																																																																																																																																																																																																																																																																	
0																																																																																																																																																																																																																																																																																																																																																																																																																																																																																																																				
4	10	P1	P2																																																																																																																																																																																																																																																																																																																																																																																																																																																																																																																	
8																																																																																																																																																																																																																																																																																																																																																																																																																																																																																																																				
0	12	P1	P2																																																																																																																																																																																																																																																																																																																																																																																																																																																																																																																	
0																																																																																																																																																																																																																																																																																																																																																																																																																																																																																																																				
0	14	P1	P2																																																																																																																																																																																																																																																																																																																																																																																																																																																																																																																	
0																																																																																																																																																																																																																																																																																																																																																																																																																																																																																																																				
4	16	P1	P2																																																																																																																																																																																																																																																																																																																																																																																																																																																																																																																	
8																																																																																																																																																																																																																																																																																																																																																																																																																																																																																																																				
5	17	P1	P2																																																																																																																																																																																																																																																																																																																																																																																																																																																																																																																	
5																																																																																																																																																																																																																																																																																																																																																																																																																																																																																																																				
0	19	P1	P2																																																																																																																																																																																																																																																																																																																																																																																																																																																																																																																	
0																																																																																																																																																																																																																																																																																																																																																																																																																																																																																																																				
0	21	P1	P2																																																																																																																																																																																																																																																																																																																																																																																																																																																																																																																	
0																																																																																																																																																																																																																																																																																																																																																																																																																																																																																																																				
3	23	P1	P2																																																																																																																																																																																																																																																																																																																																																																																																																																																																																																																	
7																																																																																																																																																																																																																																																																																																																																																																																																																																																																																																																				
1	26	P1	P2																																																																																																																																																																																																																																																																																																																																																																																																																																																																																																																	
8																																																																																																																																																																																																																																																																																																																																																																																																																																																																																																																				
3	27	P1	P2																																																																																																																																																																																																																																																																																																																																																																																																																																																																																																																	
13																																																																																																																																																																																																																																																																																																																																																																																																																																																																																																																				
0	29	P1	P2																																																																																																																																																																																																																																																																																																																																																																																																																																																																																																																	
0																																																																																																																																																																																																																																																																																																																																																																																																																																																																																																																				
4	31	P1	P2																																																																																																																																																																																																																																																																																																																																																																																																																																																																																																																	
8																																																																																																																																																																																																																																																																																																																																																																																																																																																																																																																				
0	4	P1	P2																																																																																																																																																																																																																																																																																																																																																																																																																																																																																																																	
2																																																																																																																																																																																																																																																																																																																																																																																																																																																																																																																				
5	6	P1	P2																																																																																																																																																																																																																																																																																																																																																																																																																																																																																																																	
8																																																																																																																																																																																																																																																																																																																																																																																																																																																																																																																				
0	10	P1	P2																																																																																																																																																																																																																																																																																																																																																																																																																																																																																																																	
0																																																																																																																																																																																																																																																																																																																																																																																																																																																																																																																				
4	16	P1	P2																																																																																																																																																																																																																																																																																																																																																																																																																																																																																																																	
8																																																																																																																																																																																																																																																																																																																																																																																																																																																																																																																				
0	17	P1	P2																																																																																																																																																																																																																																																																																																																																																																																																																																																																																																																	
0																																																																																																																																																																																																																																																																																																																																																																																																																																																																																																																				
4	23	P1	P2																																																																																																																																																																																																																																																																																																																																																																																																																																																																																																																	
8																																																																																																																																																																																																																																																																																																																																																																																																																																																																																																																				
0	27	P1	P2																																																																																																																																																																																																																																																																																																																																																																																																																																																																																																																	
0																																																																																																																																																																																																																																																																																																																																																																																																																																																																																																																				
3	31	P1	P2																																																																																																																																																																																																																																																																																																																																																																																																																																																																																																																	
3																																																																																																																																																																																																																																																																																																																																																																																																																																																																																																																				
1	6	P1	P2																																																																																																																																																																																																																																																																																																																																																																																																																																																																																																																	
2																																																																																																																																																																																																																																																																																																																																																																																																																																																																																																																				
3	16	P1	P2																																																																																																																																																																																																																																																																																																																																																																																																																																																																																																																	
7																																																																																																																																																																																																																																																																																																																																																																																																																																																																																																																				
5	23	P1	P2																																																																																																																																																																																																																																																																																																																																																																																																																																																																																																																	
10																																																																																																																																																																																																																																																																																																																																																																																																																																																																																																																				
0	31	P1	P2																																																																																																																																																																																																																																																																																																																																																																																																																																																																																																																	
0																																																																																																																																																																																																																																																																																																																																																																																																																																																																																																																				
0	16	P1	P2																																																																																																																																																																																																																																																																																																																																																																																																																																																																																																																	
0																																																																																																																																																																																																																																																																																																																																																																																																																																																																																																																				
4	23	P1	P2																																																																																																																																																																																																																																																																																																																																																																																																																																																																																																																	
8																																																																																																																																																																																																																																																																																																																																																																																																																																																																																																																				

CL Wrestler COUNTRY

1	23	ЖАКЪПОВ Беркут Новосибирск,
2	16	КОСТЫЛЕВ Никита Новосибирская
3	6	ТАНГАЕВ Данил Кемеровская обл
3	31	АБАШЯН Арам Красноярск
5	14	ОСИПОВ Вадим Иркутская обл
5	21	ТИШАКОВ Анатолий Красноярск

Consolation Matches

Losers of those who wrestled against the first finalist

0	15	P1	P2
11			
3	14	P1	P2
11			
0	14	P1	P2
0			
4	14	P1	P2
8			
1	10	P1	P2
5			
5	6	P1	P2
4			

ТАНГАЕВ Данил Кемеровская обл
Bronze Medal

Losers of those who wrestled against the second finalist

1	24	P1	P2
4			
5	21	P1	P2
2			
4	21	P1	P2
15			
0	17	P1	P2
1			
1	21	P1	P2
6			
3	31	P1	P2
7			

АБАШЯН Арам Красноярск
Bronze Medal

Главный судья, судья ВК В.А. Иванов



Главный секретарь, судья ВК К.В. Прокопенко

WEIGHT CLASS 60 KG

PP Pr	№	Wrestler	COUNTRY	Date of birth	Pr. category
	1	ТАТОСЯН Борис Новосибирск, Исток-Водник		2004	1
	2	ГУБСКИЙ Ярослав Красноярский край, Минусинск		2005	1
	3	САМОЙЛОВ Лазарь Р. Алтай		2004	КМС
	4	БУЧНЕВ Константин Кемеровская обл., Новокузнецк		2004	1
	5	РОМАНОВ Федор Новосибирск, Карелин-Фонд		2003	1
	6	ИАШАР Исмаил Новосибирск, Карелин-Фонд		2004	1
	7	ПЫСИН Кирилл Новосибирская обл., Бердск		2005	1
	8	РОДИН Кирилл Новосибирск, Карелин-Фонд		2005	1
	9	ИСМАИЛОВ Джасурбек Новосибирск, Тигр		2003	1
	10	БАРАНОВ Александр Новосибирск, Исток-Водник		2004	1
	11	АФЕРЕНКО Олег Забайкальский край		2004	1
	12	ЕРМОЛОВИЧ Арсений Новосибирск, Первомаец		2003	КМС
	13	КУРИЛЬСКИЙ Сергей Новосибирск, ЦСБ-Тигр		2005	2
	14	ТЮКАВКИН Михаил Забайкальский край		2004	1
	15	ИВАНОВ Кирилл Иркутская обл.		2004	2
	16	ЩЕКИН Артем Красноярский край, Зеленогорск		2004	КМС
	17	ТАРАСЕВИЧ Данил Томск		2004	1
	18	ПЕЧУРКИН Владислав Новосибирск, Спутник		2003	2
	19	ЗАЛУЦКИЙ Иван Новосибирск, Первомаец		2004	2
	20	САРТАКОВ Данил Новосибирск, Спутник		2004	1
	21	КУНГУРОВ Павел Томская обл., Северск		2003	1
	22	КАЗЫМОВ Риджат Сахалинская обл.		2003	1
	23	СПИЦЫН Максим Красноярский край, Железногорск		2003	КМС
	24	КУБЕШЕВ Ээсер Р. Алтай		2003	КМС
	25	ШИХОВ Тимур Омск		2004	1
	26	ЕЖОВ Дмитрий Красноярск		2003	1
	27	УРАЗОМБЕТОВ Саят Омск		2003	КМС
	28	КАМЕЛОВ Елдос Р. Казахстан		2003	КМС
	29	ВЕСЕЛЬЕВ Андрей Новосибирская обл., Карасук		2005	2
	30	МАНЫШЕВ Андрей Новосибирская обл., Коченево		2005	1
1 6	31	АВETИСЯН Альберт Новосибирск, ЦСБ-Прогресс		2005	1
4 15	32	ИСМАГИЛОВ Ринат Томская обл., Северск		2004	КМС
4 8	33	Трибуналов Данил Новосибирск, ЦСБ		2004	1
0 0	34	ШЕНГЕЛИЯ Каха Новосибирск, Лидер-Сибиряки		2003	2

I 16-F		I 8-F		I 4-F		I 2-F		F-1-2	
3	1	0	1	4	3	1	3	1	12
5		0		8					
1	2	4	3	0	8	3	12	3	28
4		9		0		10		7	
3	3	0	6	3	12	0	23		
5		0		5		0			
0	4	5	8	1	16	5	28		
0		9		3		10			
0	5	1	10	0	19				
0		2		0					
4	6	4	12	4	23				
8		10		9					
0	7	0	13	4	28				
11		0		8					
5	8	4	16	0	32				
5		8		0					
0	9	0	17						
0		0							
4	10	4	19						
9		8							
0	11	0	22						
0		0							
4	12	4	23						
8		8							
4	13	0	26						
8		0							
0	14	4	28						
0		10							
0	15	0	30						
0		0							
4	16	4	32						
11		8							
3	17								
9									
1	18								
2									
4	19								
8									
0	20								
0									
0	21								
0									
4	22								
9									
4	23								
8									
0	24								
0									
1	25								
1									
3	26								
7									
0	27								
0									
4	28								
8									
0	29								
0									
4	30								
8									

КАМЕЛОВ Елдос Р. Казахстан

Gold Medal

CL Wrestler COUNTRY

1	28	КАМЕЛОВ Елдос Р. Казахстан
2	12	ЕРМОЛОВИЧ Арсений Новосибирск,
3	3	САМОЙЛОВ Лазарь Р. Алтай
3	23	СПИЦЫН Максим Красноярский край,
5	16	ЩЕКИН Артем Красноярский край,
5	26	ЕЖОВ Дмитрий Красноярск

Consolation Matches

Losers of those who wrestled against the first finalist

0	11	1	10	0	16
0		1		0	
5	10	3	16	5	3
8		6		6	

САМОЙЛОВ Лазарь Р. Алтай

Bronze Medal

Losers of those who wrestled against the second finalist

		0	27	5	26	0	26
		0		4		0	
		4	26	0	32	5	23
		8		0		4	

СПИЦЫН Максим Красноярский край, Железногорск

Bronze Medal

Гл.судья

Handwritten signature

Гл.секретар

Handwritten signature

WEIGHT CLASS 65 KG

Рт	№	Qualification		Date of Birth	Age
		Wrestler	COUNTRY		
	1	ГЕВОРКЯН Айказ	Новосибирск, Карелин-Фонд	2003	1
	2	МЕГЕДЕКОВ Ай-билек	Кемеровская обл., Новокузнецк	2003	1
	3	ИСРАЕЛЯН Самвел	Иркутская обл.	2004	1
	4	ГАТИЛОВ Вячеслав	Красноярский край, Зеленогорск	2003	1
	5	АПРАКСИН Амир	Иркутская обл.	2003	1
	6	ЛЮ Артур	Хабаровский край	2003	1
	7	ЕРОХИН Илья	Новосибирская обл., Карасук	2005	2
	8	ЖУРАВЛЕВ Дмитрий	Томск	2005	1
	9	ПАВЛОВ Федор	Новосибирск, Исток-Водник	2005	1
	10	ВОРКОВ Кирилл	Томск	2004	1
	11	ИВАНОВ Роман	Томская обл., Северск	2003	1
	12	ТРИБУНАЛОВ Егор	Новосибирск, ЦСБ	2004	1
	13	ГАЛЬЧУК Георгий	Омская обл., Павлаградка	2003	кмс
	14	ПОПЕНИН Захар	Новосибирск, ЦСБ	2005	2
	15	МАРГАРЯН Вреж	Красноярск	2003	2
	16	ОГАНЕСЯН Грайр	Новосибирск, Первомаец	2004	1
	17	БОБКОВ Илья	Новосибирская обл., Бердск	2004	1
	18	ГЛУХОВ Валерий	Новосибирск, Спутник	2003	1
	19	ФИЛИППОВ Максим	Забайкальский край	2004	1
	20	ТОЛОКОННИКОВ Данила	Новосибирская обл., Бердск	2004	2
	21	БАРАНОВ Леонид	Новосибирск, Исток-Водник	2004	1
	22	БАТЖАНОВ Адиль	Омск	2003	2
	23	АКСЕНОВ Артем	Красноярск	2003	1
5	24	АБДУРАХИМОВ Азизбек	Р. Хакасия	2004	2
0	25	ГЕРМАН Илья	Новосибирская обл., Карасук	2005	2
3	26	СВИРИДОВ Матвей	Новосибирск, Сибиряки	2004	1
1	27	ЛОГУНОВ Андрей	Красноярский край, Зеленогорск	2003	1
1	28	ЛЯШЕНКО Михаил	Новосибирск, Исток-Водник	2004	1
2	29	ОГИЛЬКО Дмитрий	Новосибирск, Сибиряки	2004	1
3	30	ЕСИН Александр	Новосибирск, Спутник	2005	2
0	31	КЛЮЕВ Матвей	Томская обл., Северск	2003	1
4	32	ТУРДИБЕКОВ Насимчи	Красноярск	2004	2
1	33	ЗУДОВ Владимир	Иркутская обл., Братск	2004	кмс
3	34	АББАСОВ Анар	Новосибирск, ЦСБ-Новосибирец	2004	1
0	35	ПАВЛИКОВ Егор	Новосибирск, ЦСБ-Водник	2004	2
5	36	ДЕЙНЕГА Александр	Новосибирск, ЦСБ-Водник	2004	2
9	37	ТИМОХИН Иван	Новосибирск, ЦСБ-Тигр	2004	кмс
1	38	НИКИФОРОВ Юрий	Томская обл., Северск	2003	1
4	39	ШМАКОВ Константин	Новосибирская обл., Бердск	2004	2
5	40	БАЙТНИЦ Алексей	Новосибирск, ЦСБ-Тигр	2004	2
16	41	ЗАПЛАТКИН Павел	Алтайский край, Новоалтайск	2004	1

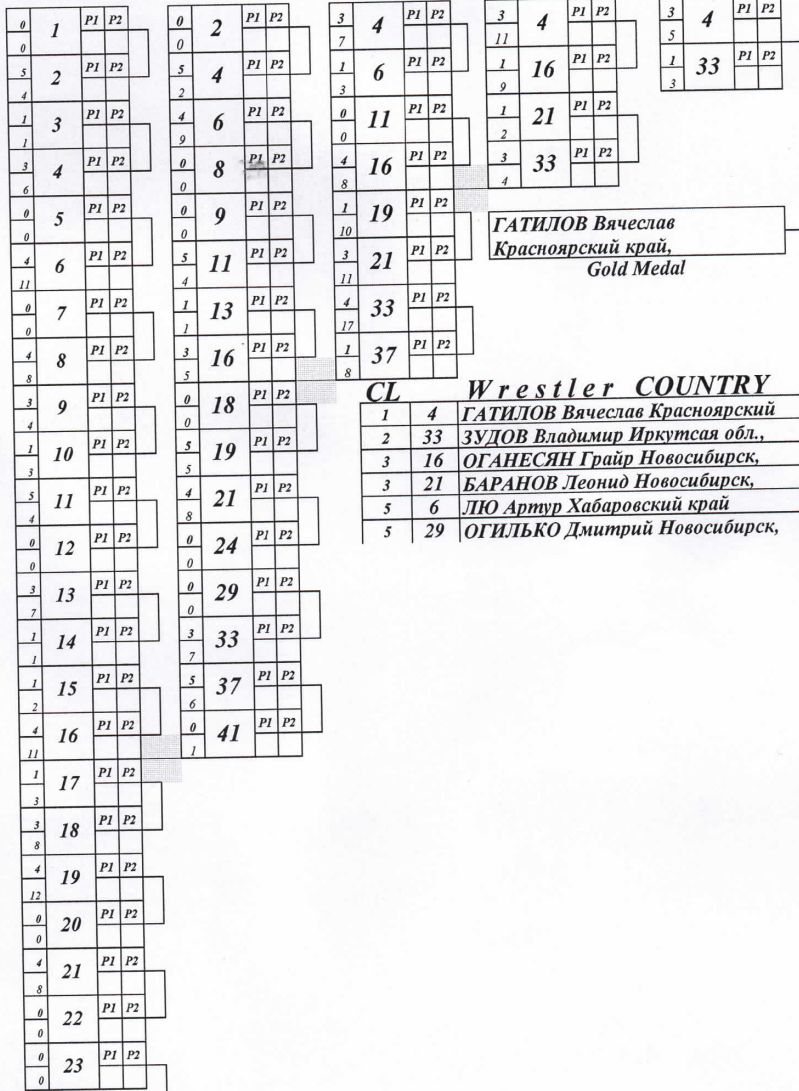

CL Wrestler COUNTRY

1	4	ГАТИЛОВ Вячеслав	Красноярский край
2	33	ЗУДОВ Владимир	Иркутская обл.
3	16	ОГАНЕСЯН Грайр	Новосибирск
3	21	БАРАНОВ Леонид	Новосибирск
5	6	ЛЮ Артур	Хабаровский край
5	29	ОГИЛЬКО Дмитрий	Новосибирск

Consolation Matches

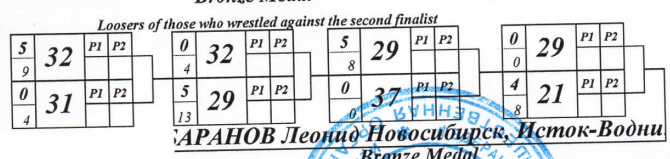
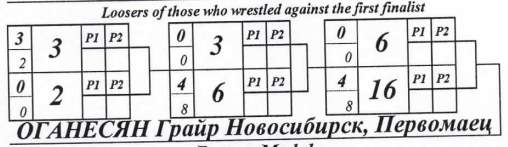

Главный судья, судья ВК **В.А. Иванов**
 Главный секретарь, судья ВК **К.В. Прокопенко**

WEIGHT CLASS 71 KG

Qualification

Pl	№	Wrestler	Year	Pl
	1	БАРСУКОВ Данил Новосибирск, ЦСБ	2004	1
	2	РЕХТИН Дмитрий Новосибирск, Спутник	2003	1
	3	ЛИННИК Григорий Иркутская обл., Братск	2004	1
	4	ВЬЮНОВ Дмитрий Комсомольск на Амуре	2003	КМС
	5	КАСПИРОВИЧ Данила Красноярский край, Зеленогорск	2003	1
	6	ФЕДОТКО Тимофей Новосибирск, ЦСБ-Прогресс	2004	1
	7	ТРУХИН Денис Забайкальский край	2004	КМС
	8	ВАСИЛЬЧИКОВ Александр Новосибирск, ЦСБ-Водник	2005	2
	9	КУНГУРЦЕВ Николай Новосибирская обл., Бердск	2004	2
	10	ШАМИС Сергей Новосибирск, ЦСБ-Водник	2003	КМС
	11	ЕНОКЯН Вреж Омская обл., Ачаирское	2003	КМС
	12	КОМОЛОВ Матвей Новосибирск, Спутник	2005	1
	13	ЛЕПЕШЕВ Филипп Омск	2003	КМС
	14	ГУЛИЕВ Руслан Новосибирск, ЦСБ-Водник	2005	1
	15	СЕКУНДОВ Роман Новосибирск, Первомаец	2005	1
	16	ЯКОВЛЕВ Николай Новосибирск, ЦСБ-Водник	2003	КМС
	17	ЮДНОВ Глеб Новосибирск, ЦСБ-Водник	2003	1
	18	СУМИН Артем Новосибирск, Спутник	2005	2
	19	ШУГАЙ Константин Новосибирск, Карелин-Фонд	2004	1
	20	САТАРОВ Сергей Красноярский край, Зеленогорск	2003	КМС
	21	ВИНОГРАДОВ Евгений Красноярский край, Зеленогорск	2003	1
	22	КУНГУРОВ Алексей Новосибирск, Лидер-Сибиряки	2004	2
	23	РАХМАТУЛИН Дамир Красноярск	2003	1
	24	КИРИЛЛОВ Владимир Новосибирск, ЦСБ-Тигр	2005	2
	25	ВОРОНИН Максим Томск	2003	1
	26	КЛОЧКОВ Дмитрий Иркутская обл., Ангарск	2004	КМС
	27	ЛЮБЛИН Артем Сахалинская обл.	2003	КМС
	28	ПОКАЧАЛОВ Иван Алтайский край	2004	1
1	29	АНДРИЕНКО Никита Омск	2003	КМС
2				
3	30	ЩАПОВ Владислав Иркутская обл.	2004	1
6				
0	31	ЗЕЙВАЛЬД Кирилл Томская обл., Северск	2003	1
0				
3	32	СМИРНОВ Инокентий Иркутская обл.	2003	КМС
5				
4	33	КИНЕВ Богдан Новосибирск, Исток-Водник	2004	1
9				
0	34	ОГНЕВ Никита Новосибирск, ЦСБ	2004	1
4				
4	35	АНДРЩЕНКО Леонид Алтайский край	2003	1
11				
0	36	ЗВЕРЕВ Лев Алтайский край,	2004	1

1	1	PI	P2
5			
3	2	PI	P2
7			
0	3	PI	P2
0			
4	4	PI	P2
10			
4	5	PI	P2
12			
1	6	PI	P2
3			
5	7	PI	P2
4			
0	8	PI	P2
0			
0	9	PI	P2
0			
4	10	PI	P2
8			
0	11	PI	P2
0			
5	12	PI	P2
4			
4	13	PI	P2
10			
0	14	PI	P2
0			
1	15	PI	P2
1			
3	16	PI	P2
4			
5	17	PI	P2
4			
0	18	PI	P2
0			
0	19	PI	P2
0			
4	20	PI	P2
9			
1	21	PI	P2
6			
4	22	PI	P2
15			
0	23	PI	P2
1			
5	24	PI	P2
7			
0	25	PI	P2
0			
4	26	PI	P2
8			
4	27	PI	P2
8			
0	28	PI	P2
0			

0	2	PI	P2
0			
4	4	PI	P2
9			
0	5	PI	P2
0			
3	7	PI	P2
6			
5	10	PI	P2
4			
0	12	PI	P2
0			
4	13	PI	P2
8			
0	16	PI	P2
0			
0	17	PI	P2
0			
3	20	PI	P2
3			
0	22	PI	P2
1			
5	24	PI	P2
5			
5	26	PI	P2
5			
0	27	PI	P2
6			
3	30	PI	P2
7			
1	35	PI	P2
5			

4	4	PI	P2
10			
0	7	PI	P2
0			
0	10	PI	P2
0			
4	13	PI	P2
9			
4	20	PI	P2
9			
0	24	PI	P2
0			
4	26	PI	P2
8			
0	30	PI	P2
0			

0	4	PI	P2
0			
3	13	PI	P2
2			
4	20	PI	P2
12			
1	26	PI	P2
3			

1	13	PI	P2
5			
3	20	PI	P2
5			

САТАРОВ Сергей Красноярский край, Зеленогорск
Gold Medal

CL Wrestler COUNTRY

1	20	САТАРОВ Сергей Красноярский край,
2	13	ЛЕПЕШЕВ Филипп Омск
3	4	ВЬЮНОВ Дмитрий Комсомольск на
3	17	ЮДНОВ Глеб Новосибирск, ЦСБ-
5	16	КАСПИРОВИЧ Данила Красноярский
5	26	КЛОЧКОВ Дмитрий Иркутская обл.,

Consolation Matches

Losers of those who wrestled against the first finalist

0	14	PI	P2
0			
4	16	PI	P2
8			
3	16	PI	P2
4			
1	16	PI	P2
1			
1	10	PI	P2
2			
3	4	PI	P2
1			

ВЬЮНОВ Дмитрий Комсомольск на Амуре
Bronze Medal

Losers of those who wrestled against the second finalist

0	19	PI	P2
0			
5	17	PI	P2
5			
0	24	PI	P2
0			
5	17	PI	P2
5			
0	26	PI	P2
0			

ЮДНОВ Глеб Новосибирск, ЦСБ-Водник
Bronze Medal

Гл.судья

Гл.секретарь



ХIII Всероссийский турнир "Центр Державы"
 посвященный памяти борцов и тренеров Новосибирской области
 по греко-римской борьбе среди юношей 2003-2005 и 2006-2007 г.р.
 08-10.11.2019 г. Новосибирск с/к "СШ Самбо"

WEIGHT CLASS 80 KG

Qualification		№	Wrestler	COUNTRY	Year of Birth	Age	1 8-F		1 4-F		1 2-F		F-1-2	
PP	Pt						1	2	1	2	1	2	1	2
		1	ПОЛОВНИКОВ Тимофей Новосибирск, ЦСБ-Тигр	Новосибирск	2003	2	5	1	P	P				
		2	ГАНИЕВ Роман Новосибирск, ЦСБ-Тигр	Новосибирск	2004	2	4	2	P	P	1	1	P	P
		3	ГОРН Захар Новосибирская обл., Бердск	Новосибирская обл., Бердск	2004	1	0	3	P	P	4	4	P	P
		4	САГАЙДАК Николай Иркутская обл., Братск	Иркутская обл., Братск	2003	1	1	4	P	P	10	4	P	P
		5	ШОЛОХОВ Василий Кемеровская обл., Новокузнецк	Кемеровская обл., Новокузнецк	2003	КМС	4	5	P	P	0	5	P	P
		6	СУШАКОВ Федор Красноярский край, Железногорск	Красноярский край, Железногорск	2004	1	0	6	P	P	0	6	P	P
		7	ЕВДОКИМОВ Семен Новосибирск, ЦСБ	Новосибирск	2004	КМС	1	7	P	P	0	8	P	P
		8	КАРЕЛИН Макар Алтайский край	Алтайский край	2003	2	3	8	P	P	5	8	P	P
		9	ЛЯМИН Кирилл Забайкальский край	Забайкальский край	2003	1	0	9	P	P	0	10	P	P
		10	ОСИПОВ Данил Красноярск	Красноярск	2003	1	4	10	P	P	0	10	P	P
3	3	11	БЕРЕЗЮК Степан Хабаровский край	Хабаровский край	2003	1	1	11	P	P	3	13	P	P
1	2	12	ЕВТЕЕВ Эльдар Томская обл., Северск	Томская обл., Северск	2003	1	4	11	P	P	5	13	P	P
4	8	13	КРИКУХА Александр Омск	Омск	2004	КМС	4	13	P	P	4	13	P	P
0	0	14	КУАНДЫКОВ Омар Томск	Томск	2003	1	13	13	P	P				
3	8	15	АРХИПОВИЧ Захар Алтайский край	Алтайский край	2003	1	0	15	P	P	3	13	P	P
1	3	16	ВДОВИН Алексей Новосибирск, ЦСБ-Тигр	Новосибирск	2004	2	0	15	P	P	3	17	P	P
4	12	17	ЯКОВЛЕВ Александр Новосибирск, ЦСБ-Водник	Новосибирск	2004	КМС	3	17	P	P	9	17	P	P
1	1	18	САННИКОВ Игорь Новосибирск	Новосибирск	2004	1	3	17	P	P				
5	4	19	АЛИЕВ Канан Красноярск	Красноярск	2003	1	0	19	P	P	0	17	P	P
0	0	20	КУЗНЕЦОВ Никита Томская обл., Северск	Томская обл., Северск	2003	1	0	19	P	P	6	17	P	P
0	0	21	СПИРИН Кирилл Красноярск	Красноярск	2003	1	1	22	P	P	7	22	P	P
4	8	22	ШИРИНОВ Заур Новосибирск, Исток-Водник	Новосибирск	2004	КМС	5	22	P	P	5	22	P	P

Consolation Matches		Loosers of those who wrestled against the first finalist	
0	3	ГОРН Захар Новосибирская обл., Бердск	1 1 P P
5	1	ПОЛОВНИКОВ Тимофей Новосибирск, ЦСБ-Тигр	3 8 P P
2		КАРЕЛИН Макар Алтайский край	
Bronze Medal			
Loosers of those who wrestled against the second finalist		Loosers of those who wrestled against the second finalist	
0	14	КУАНДЫКОВ Омар Томск	3 11 P P
1	11	БЕРЕЗЮК Степан Хабаровский край	1 10 P P
5		ЯКОВЛЕВ Александр Новосибирск, ЦСБ-Водник	0 11 P P
4			5 17 P P
Bronze Medal			

Wrestler COUNTRY	
1	13 КРИКУХА Александр Омск
2	4 САГАЙДАК Николай Иркутская обл., Братск
3	8 КАРЕЛИН Макар Алтайский край
3	17 ЯКОВЛЕВ Александр Новосибирск, ЦСБ-Водник
5	1 ПОЛОВНИКОВ Тимофей Новосибирск, ЦСБ-Тигр
5	11 БЕРЕЗЮК Степан Хабаровский край

Главный судья, судья ВК В.А. Певное

Главный секретарь, судья ВК К.В. Прокопенко



XIII Всероссийский турнир "Центр Державы"
 посвященный памяти борцов и тренеров Новосибирской области
 по греко-римской борьбе среди юношей 2003-2005 и 2006-2007 г.р.
 08-10.11.2019 г. Новосибирск с/к "СШ Самбо"

WEIGHT CLASS 92 KG
1/8-F

PP Pt	№	Wrestler COUNTRY	Date of birth	The number of matches
	1	БУЛАТОВ Никита Томская обл., Северск	2004	1
	2	ЛАПИН Артем Новосибирск, Сибиряки	2004	2
	3	БЕЙШЕНАКУНОВ Арсен Сахалинская обл	2004	2
	4	БОНДАРЕНКО Владислав Омск	2004	1
	5	ОМАРОВ Сабир Омск	2004	1
	6	ГАСАНОВ Ахмед Красноярск	2003	2
	7	ПЕНКИН Владимир Новосибирск, ЦСБ	2003	2
	8	СИЗОВ Дмитрий Новосибирская обл., Бердск	2003	1
	9	ДЕМУРЧЯН Артур Красноярск	2003	1
	10	БОРИСОВ Иван Иркутская обл., Свирск	2004	2
	11	БРУСНИК Владислав Алтайский край, Новоалтайск	2003	1
	12	АНТОНОВ Егор Новосибирск, Лидер-Сибиряки	2004	2
	13	ПАНАСЕНКОВ Лев Новосибирск, Лидер-Сибиряки	2004	2
	14	АЛФЕРОВ Данил Алтайский край, Топчиха	2003	1
	15	НАЗАРОВ Рустам Красноярск	2003	1
	16	ГОЛОВКО Юрий Кемеровская обл., Новокузнецк	2003	KMC

1/4-F

1/2-F

F-1-2

0	1	P1	P2
0			

0	3	P1	P2
4			

4	3	P1	P2
8			

4	6	P1	P2
5			

3	6	P1	P2
9			

4	6	P1	P2
5			

1	7	P1	P2
8			

3	12	P1	P2
3			

1	9	P1	P2
3			

1	12	P1	P2
11			

4	12	P1	P2
11			

1	16	P1	P2
1			

1	14	P1	P2
1			

4	16	P1	P2
9			

3	6	ГАСАНОВ Ахмед Красноярск	P1	P2
6				

1	ГАСАНОВ Ахмед Красноярск	P1	P2
	Gold Medal		

1	12	АНТОНОВ Егор Новосибирск, Лидер-Сибиряки	P1	P2
3				

CL № Wrestler COUNTRY

1	6	ГАСАНОВ Ахмед Красноярск
2	12	АНТОНОВ Егор Новосибирск, Лидер-Сибиряки
3	5	ОМАРОВ Сабир Омск
3	9	ДЕМУРЧЯН Артур Красноярск
5	3	БЕЙШЕНАКУНОВ Арсен Сахалинская обл
5	16	ГОЛОВКО Юрий Кемеровская обл

Consolation Matches

Losers of those who wrestled against the first finalist

3	5	ОМАРОВ Сабир Омск	P1	P2
5				
1	7	ПЕНКИН Владимир Новосибирск, ЦСБ	P1	P2
3				
4	5	P1	P2	
8				
0	3	P1	P2	
0				
ОМАРОВ Сабир Омск				
Bronze Medal				

Losers of those who wrestled against the second finalist

0	11	БРУСНИК Владислав Алтайский край	P1	P2
0				
4	9	ДЕМУРЧЯН Артур Красноярск	P1	P2
9				
3	9	P1	P2	
7				
0	16	P1	P2	
0				
ДЕМУРЧЯН Артур Красноярск				
Bronze Medal				

Главный судья, судья ВК В.А. Иванов

Главный секретарь, судья ВК К.В. Прокопенко



XIII Всероссийский турнир "Центр Державы"
 посвященный памяти борцов и тренеров Новосибирской области
 по греко-римской борьбе среди юношей 2003-2005 и 2006-2007 г.р.
 08-10.11.2019 г. Новосибирск с/к "СШ Самбо"

№ Wrestler COUNTRY

WEIGHT CLASS 110 KG

pp	№	Wrestler COUNTRY	Year	Rank
	1	ПАНЕНКОВ Максим Томская обл., Северск	2004	КМС
	2	ДЬЯЧКОВ Данил Новосибирск, Первомаец	2003	КМС
0	3	ФРОЛОВ Роман Алтайский край, Новоалтайск	2003	1
0	4	МЕЛЕХОВ Александр Новосибирск, Карелин-Фонд	2004	КМС
0	5	ВЯТКИН Александр Новосибирская обл., Бердск	2005	1
5	6	АНДРЕЕВ Леонид Алтайский край, Новоалтайск	2005	1
1	7	МАКОЛКИН Григорий Новосибирск, Первомаец	2004	КМС
3	8	БАРЫШЕВ Семен Новосибирск, Прогресс	2004	КМС
1	9	СТОЛБЕРОВ Иван Новосибирск, Лидер-Сибиряки	2003	2
5	10	ПАВЛОВ Валерий Омск, Омская обл	2003	КМС
0	11	ГОРОЖАНКИН Андрей Алтайский край	2003	1
4	12	ЧЕРНИГОВСКИЙ Андрей Иркутск, Иркутская обл	2003	КМС
5	13	СЛЕПЦОВ Андрей Чукотск, Якутская обл.	2004	1
0	14	ГУБИН Дмитрий Алтайский край, Новоалтайск	2003	1

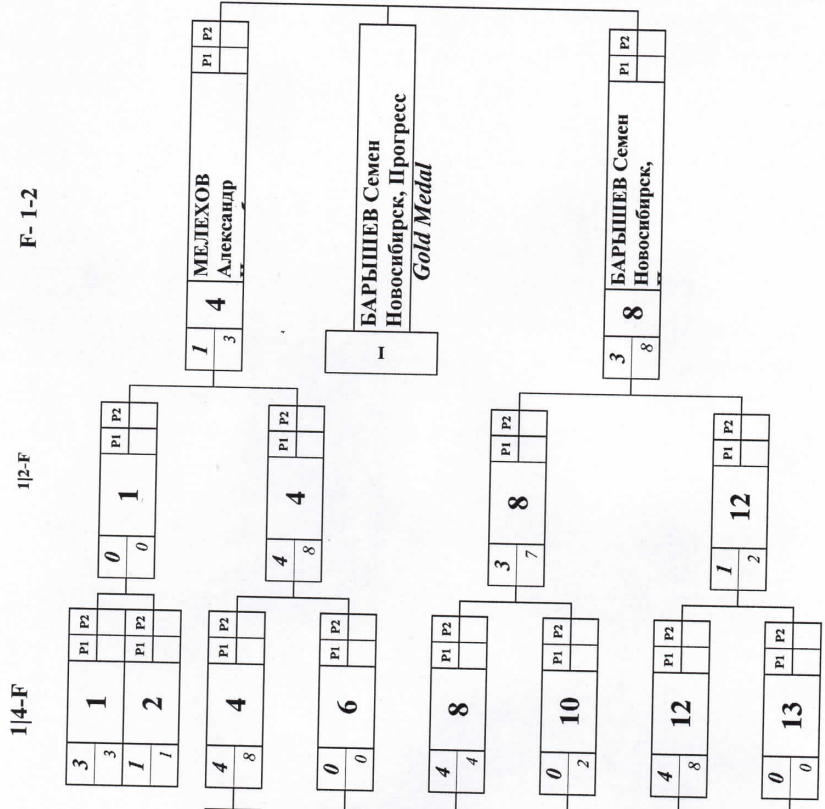

Consolation Matches

Losers of those who wrestled against the first finalist

pp	№	Wrestler COUNTRY	Year	Rank
1	3	ФРОЛОВ Роман Алтайский край, Новоалтайск		P1 P2
3	6	АНДРЕЕВ Леонид Алтайский край, Новоалтайск		P1 P2

Losers of those who wrestled against the second finalist

pp	№	Wrestler COUNTRY	Year	Rank
4	7	МАКОЛКИН Григорий Новосибирск, Первомаец		P1 P2
0	10	ПАВЛОВ Валерий Омск, Омская обл		P1 P2

Главный судья, судья ВК В.А. Исаев



Главный секретарь, судья ВК В.В. Прокопенко